

GM

产品特点

- 在 3.4bar 的情况下运行
- 适用于多孔材料或有泄露的场所
- 可选配节能系统 (ES) 或者其他控制装置
- 铝连接板 (AD) 和聚苯硫醚复合材料连接板 (D)
- 提供压缩空气接口所需的快速接头, 直流消声器和安装支架



型号表示方法



①规格

25L	50L	75L	100L	125L	150L
-----	-----	-----	------	------	------

②连接板

	代码	供气口	真空口	排气口	材料
GM25L~GM100L	D	NPSF1/8 "	G3/4 "	G3/4 "	PSS
	B	NPSF1/8 "	NPT3/4 "	NPT3/4 "	PSS
	AD	G1/4 "	G3/4 "	G3/4 "	铝
	E	NPT1/4 "	NPT3/4 "	NPT3/4 "	铝
GM125L~GM150L	D	G1/4 "	G1 "	G1 "	PSS
	B	NPT1/4 "	NPT1 "	NPT1 "	PSS
	AD	G1/4 "	G1 "	G1 "	铝
	E	NPT1/4 "	NPT1 "	NPT1 "	铝

③密封材料

N	丁腈橡胶
E	三元乙丙橡胶
V	氟橡胶

④控制装置

PD	电控供气
PQ	气控供气
VD	电控破坏真空
VQ	气控破坏真空
PVD	电控 (供气 + 破坏真空) 组合
PVQ	气控 (供气 + 破坏真空) 组合
ES	节能系统
-	无

■ 技术规格

最大供气压力	bar	7
最佳供气压力	bar	3.4
噪音	dBA	60-65
温度范围	°C	-20-80
重量	g	750-1200
材料		AL,PSS,SS,PA,NBR

型号	最大真空度 -kPa	最大真空流量 l/min	空气消耗量 l/min	重量 (PSS) g	最小软管内径 mm (2m 以内)		
					供气	真空	排气
GM25L	92	420	116-185	675	> 4	> 12	> 12
GM50L		700	230-370	675	> 6	> 15	> 15
GM75L		950	365-610	837	> 8	> 19	> 22
GM100L		1010	445-720	837	> 8	> 19	> 22
GM125L		1400	545-780	1075	> 10	> 25	> 32
GM150L		1500	655-810	1075	> 10	> 25	> 32

- GBM 型
- GTBP 型
- GZS 型
- GZV 型
- GH 型
- GZR1 12 型
- GZR2 12 型
- GM 型**
- GV 型

GM

GM25L

不同真空度 (-kPa) 的真空流量 (l/min)

供气压力 bar	空气消耗量	0	10	20	30	40	50	60	70	80	90	最大真空度
3.4	116 l/min	360	180	115	80	43	30	22.5	15.5	7.5	1.2	-92kPa
6	185 l/min	420	240	125	100	82	65	38	12.5	3.5	-	-89kPa

不同真空度 (-kPa) 的抽气时间 (s/l)

供气压力 bar	空气消耗量	10	20	30	40	50	60	70	80	90	最大真空度
3.4	116 l/min	0.022	0.06	0.11	0.21	0.4	0.65	0.95	1.60	4	-92kPa
6	185 l/min	0.018	0.05	0.08	0.18	0.25	0.40	0.62	1.55	-	-89kPa

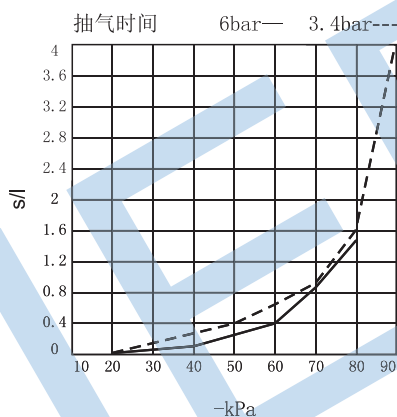
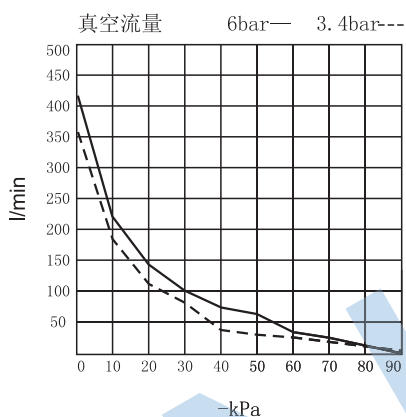

GM50L

不同真空度 (-kPa) 的真空流量 (l/min)

供气压力 bar	空气消耗量	0	10	20	30	40	50	60	70	80	90	最大真空度
3.4	230 l/min	600	320	250	135	75	60	46	30	13	1.5	-92kPa
6	370 l/min	700	510	290	195	165	115	70	22	8	-	-89kPa

不同真空度 (-kPa) 的抽气时间 (s/l)

供气压力 bar	空气消耗量	10	20	30	40	50	60	70	80	90	最大真空度
3.4	230 l/min	0.014	0.031	0.06	0.10	0.20	0.34	0.50	0.80	2.5	-92kPa
6	370 l/min	0.01	0.022	0.048	0.08	0.11	0.20	0.35	0.78	-	-89kPa

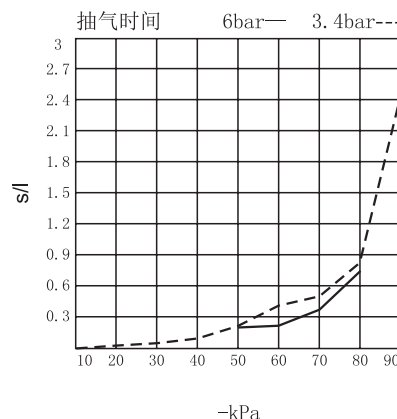
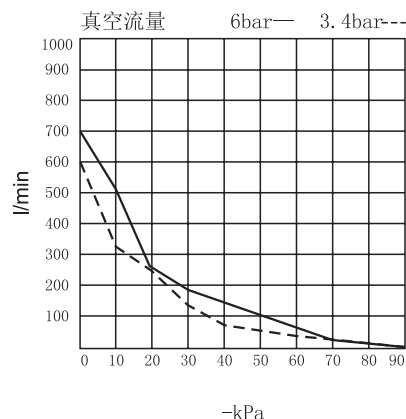

GM

GM75L

不同真空度 (-kPa) 的真空流量 (l/min)

供气压力 bar	空气消耗量	0	10	20	30	40	50	60	70	80	90	最大真空度
3.4	365 l/min	760	445	340	175	110	85	70	43	20	1.8	-92kPa
6	610 l/min	950	710	380	285	230	170	100	32	11	-	-89kPa

不同真空度 (-kPa) 的抽气时间 (s/l)

供气压力 bar	空气消耗量	10	20	30	40	50	60	70	80	90	最大真空度
3.4	365 l/min	0.012	0.029	0.058	0.095	0.18	0.31	0.46	0.89	1.5	-92kPa
6	610 l/min	0.009	0.019	0.045	0.075	0.13	0.18	0.31	0.70	-	-89kPa

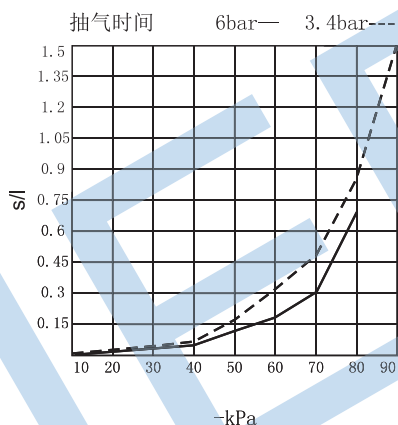
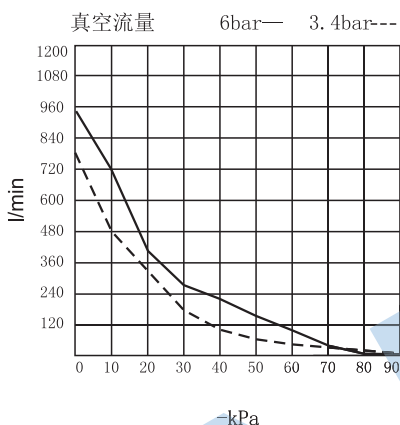

GM100L

不同真空度 (-kPa) 的真空流量 (l/min)

供气压力 bar	空气消耗量	0	10	20	30	40	50	60	70	80	90	最大真空度
3.4	445 l/min	850	550	430	280	145	115	85	60	28	2.2	-92kPa
6	720 l/min	1010	800	460	385	310	215	125	42	15.5	-	-89kPa

不同真空度 (-kPa) 的抽气时间 (s/l)

供气压力 bar	空气消耗量	10	20	30	40	50	60	70	80	90	最大真空度
3.4	445 l/min	0.010	0.025	0.043	0.075	0.11	0.19	0.27	0.45	1.2	-92kPa
6	720 l/min	0.007	0.018	0.038	0.055	0.08	0.12	0.19	0.47	-	-89kPa

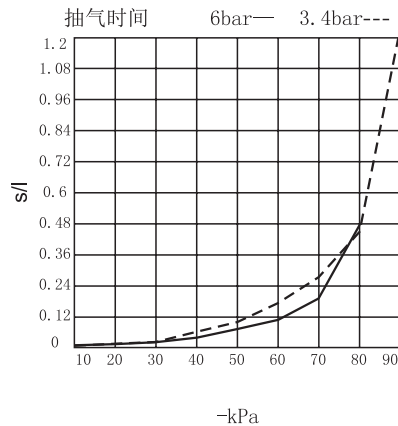
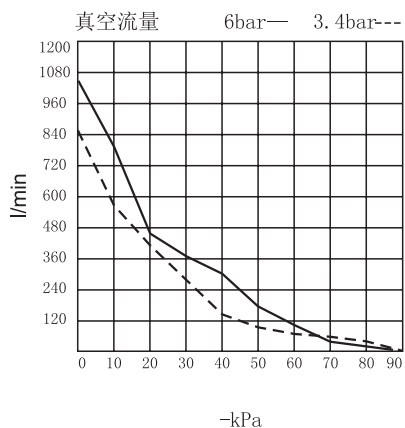

GM

GM125L

不同真空度 (-kPa) 的真空流量 (l/min)

供气压力 bar	空气消耗量	0	10	20	30	40	50	60	70	80	90	最大真空度
3.4	545 l/min	1150	760	530	350	180	148	115	78	34.5	3.5	-92kPa
6	780 l/min	1400	1120	560	490	355	260	150	50	25	-	-89kPa

不同真空度 (-kPa) 的抽气时间 (s/l)

供气压力 bar	空气消耗量	10	20	30	40	50	60	70	80	90	最大真空度
3.4	545 l/min	0.006	0.015	0.029	0.052	0.085	0.145	0.202	0.330	1	-92kPa
6	780 l/min	0.005	0.013	0.026	0.045	0.062	0.115	0.194	0.560	-	-89kPa

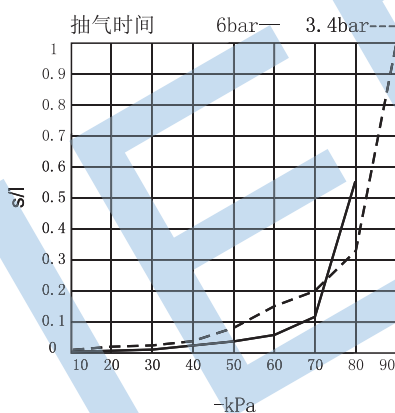
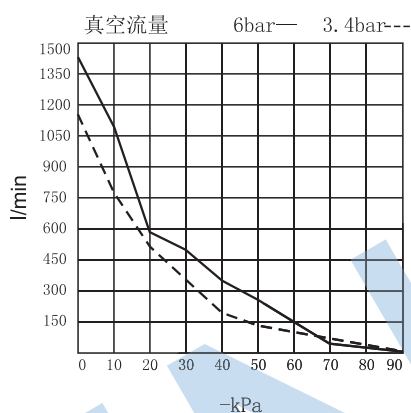

GM150L

不同真空度 (-kPa) 的真空流量 (l/min)

供气压力 bar	空气消耗量	0	10	20	30	40	50	60	70	80	90	最大真空度
3.4	655 l/min	1200	830	550	360	215	170	130	90	36	5	-92kPa
6	810 l/min	1500	1110	630	560	385	315	210	65	26	-	-89kPa

不同真空度 (-kPa) 的抽气时间 (s/l)

供气压力 bar	空气消耗量	10	20	30	40	50	60	70	80	90	最大真空度
3.4	655 l/min	0.005	0.013	0.027	0.045	0.070	0.105	0.23	0.46	0.9	-92kPa
6	810 l/min	0.003	0.009	0.014	0.030	0.060	0.095	0.20	0.80	-	-89kPa

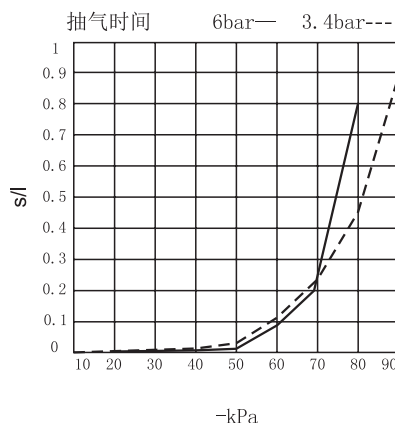
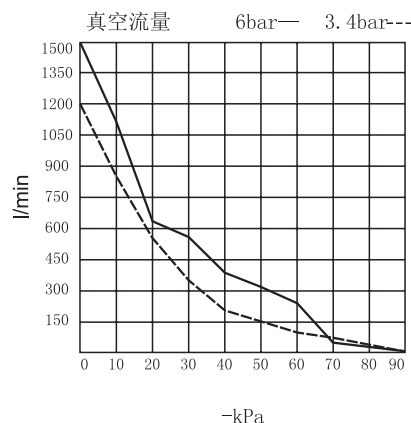

GM

外形尺寸 (mm)

•GM25L

	1	2	3
D	NPSF1/8"	G3/4"	G3/4"
B	NPSF1/8"	NPT3/4"	NPT3/4"
AD	G1/4"	G3/4"	G3/4"
E	NPT1/4"	NPT3/4"	NPT3/4"

•GM50L

	1	2	3
D	NPSF1/8"	G3/4"	G3/4"
B	NPSF1/8"	NPT3/4"	NPT3/4"
AD	G1/4"	G3/4"	G3/4"
E	NPT1/4"	NPT3/4"	NPT3/4"

•GM75L

	1	2	3
D	NPSF1/8"	G3/4"	G3/4"
B	NPSF1/8"	NPT3/4"	NPT3/4"
AD	G1/4"	G3/4"	G3/4"
E	NPT1/4"	NPT3/4"	NPT3/4"

- GBM 型
- GTBP 型
- GZS 型
- GZV 型
- GH 型
- GZR1 12 型
- GZR2 12 型
- GM 型**
- GV 型

GM

• GM100L

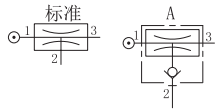

	1	2	3
D	NPSF1/8"	G3/4"	G3/4"
B	NPSF1/8"	NPT3/4"	NPT3/4"
AD	G1/4"	G3/4"	G3/4"
E	NPT1/4"	NPT3/4"	NPT3/4"

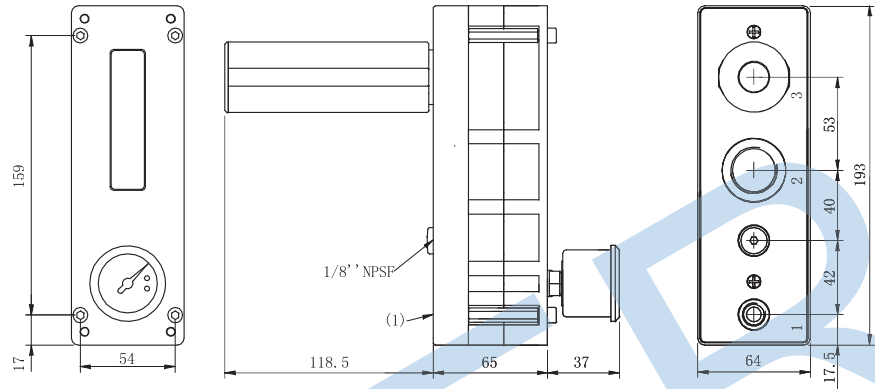

• GM125L

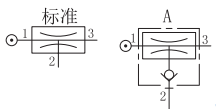

	1	2	3
D	G1/4"	G1"	G1"
B	NPT1/4"	NPT1"	NPT1"
AD	G1/4"	G1"	G1"
E	NPT1/4"	NPT1"	NPT1"

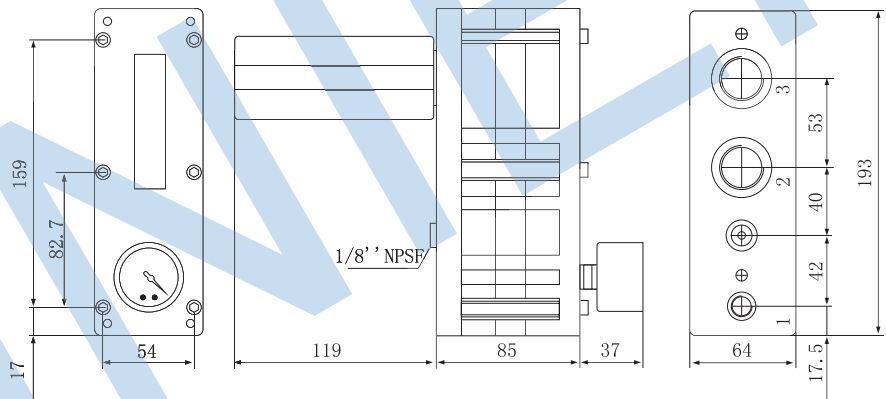

• GM150L

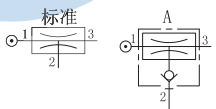

	1	2	3
D	G1/4"	G1"	G1"
B	NPT1/4"	NPT1"	NPT1"
AD	G1/4"	G1"	G1"
E	NPT1/4"	NPT1"	NPT1"

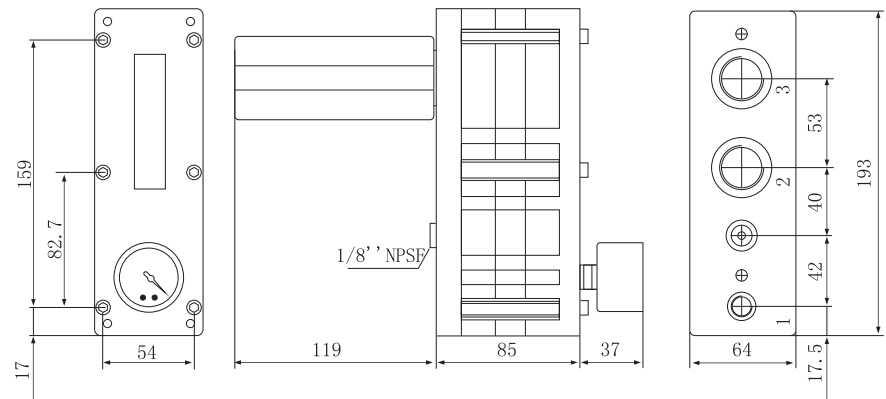

GM

维修组件

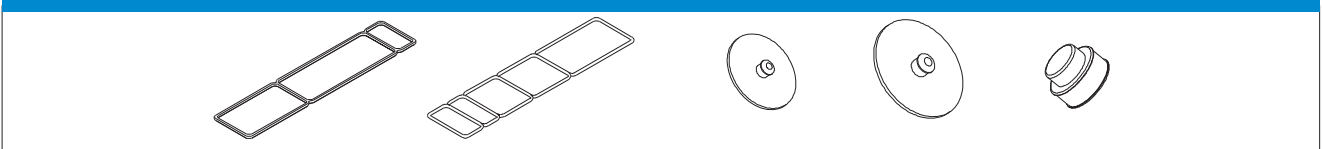

型号	订购码		
	丁腈橡胶	氟橡胶	三元乙丙橡胶
GM25L	123.0025.4020	123.0025.6020	123.0025.8020
GM50L	123.0025.4020	123.0025.6020	123.0025.8020
GM75L	123.0075.4040	123.0075.6040	123.0075.8040
GM100L	123.0075.4040	123.0075.6040	123.0075.8040
GM125L	123.0125.4040	123.0125.6040	123.0125.8040
GM150L	123.0150.4040	123.0150.6040	123.0150.8040

尺寸适用于上图所示范例。

GBM 型

GTBP 型

GZS 型

GZV 型

GH 型

GZR1
12 型

GZR2
12 型

GM 型

GV 型

GINIER