

P 系列  
尺寸多  
规格全

真空吸盘 - 防滑型 PK

吸盘选型

例： P 10 K N  
 ①吸盘直径                      ②吸盘材质



①吸盘直径 单位：mm

代码	10	20	30	40	50
盘径	Ø10	Ø20	Ø30	Ø40	Ø50

②吸盘材质

代码	材质	硬度 ShoreA	使用温度范围	颜色	体积电阻率	适用吸盘直径	LH 无痕迹吸附对策 (卤化处理)
N	丁腈橡胶	A55/S	-20~120°C	黑色	-	Ø10~Ø50	-
S	硅橡胶	A55/S	-50~220°C	白色	-	Ø10~Ø50	-
SE	防静电硅胶	A55/S	-30~180°C	黑色红点	10 <sup>5</sup> ~10 <sup>8</sup> Ω·cm	Ø10~Ø50	-
NH	防油性丁腈橡胶	A55/S	-20~120°C	黑色	-	Ø10~Ø50	-
FS	氟硅橡胶	A55/S	-30~180°C	红色	-	Ø10~Ø50	-

注：吸盘材质性能请参考前附；其它材质及硬度均可定做，详情欢迎咨询本司；表中蓝色字体表示畅销产品，货期短，性价比高。

“●”：表示可选；“-”：表示无。

卤化处理后，材料硬度会提升 A5/S；记号为表面黄点，如：卤化处理后的丁腈橡胶，硬度为 A60/S，记号为黑色黄点。

外形尺寸 注：“★”为畅销规格，库存充足。

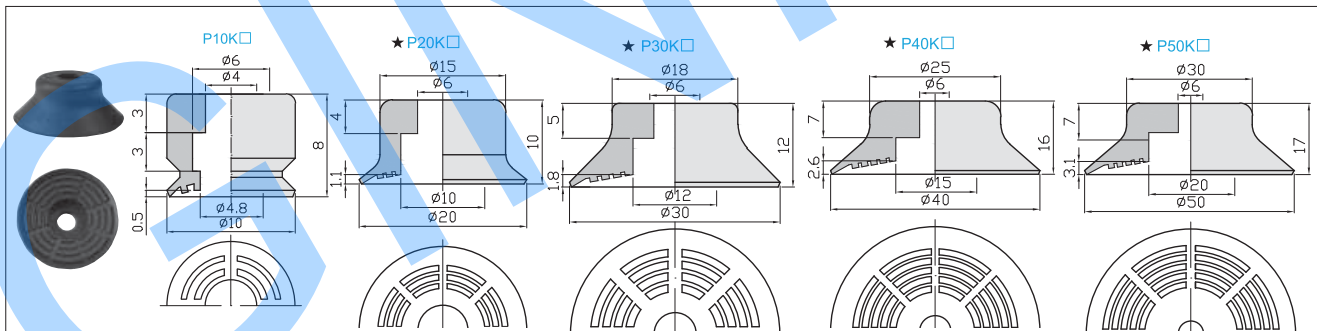

包装方式		交货期
D 10	10pcs/袋	“★”为畅销产品，库存充足， 货期一般为5个工作日
D > 10	1pcs/袋	

☎ 订货范例 P10KN

注：D 表示吸盘盘口直径 (mm)。详情欢迎致电本司咨询。

真空吸盘 - 防滑型 PK 组件

吸盘组件选型

例： P C 10 K N 6J

①托架类型      ②吸盘直径      ③吸盘材质      ④真空接口

④真空接口

真空接口	适用规格	样式
快插接头	4J	Ø4 软管
	6J	Ø6 软管
笋型接头	4B	Ø4 软管
	6B	Ø6 软管

①真空吸盘托架类型

代码	PA	PB	PC	PD	PF
	固定式顶部真空端口	固定式侧面真空端口	弹簧式顶部真空端口	弹簧式侧面真空端口	弹簧式直接安装型
形状					

②吸盘直径 单位：mm

代码	10	20	30	40	50
直径	Ø10	Ø20	Ø30	Ø40	Ø50

③吸盘材质

代码	材质	硬度 ShoreA	使用温度范围	颜色	体积电阻率	适用吸盘直径	LH 无痕迹吸附对策 (卤化处理)
N	丁腈橡胶	A55/S	-20~120°C	黑色	-	Ø10~Ø50	-
S	硅橡胶	A55/S	-50~220°C	白色	-	Ø10~Ø50	-
SE	防静电硅胶	A55/S	-30~180°C	黑色红点	10 <sup>5</sup> ~10 <sup>8</sup> Ω·cm	Ø10~Ø50	-
NH	防油性丁腈橡胶	A55/S	-20~120°C	黑色	-	Ø10~Ø50	-
FS	氟硅橡胶	A55/S	-30~180°C	红色	-	Ø10~Ø50	-

注：吸盘材质性能请参考前附；其它材质及硬度均可定做，详情欢迎咨询本公司；表中蓝色字体表示畅销产品，货期短，性价比高。

“●”：表示可选；“-”：表示无。

卤化处理后，材料硬度会提升 A5/S；记号为表面黄点，如：卤化处理后的丁腈橡胶，硬度为 A60/S，记号为黑色黄点。

■ PA 固定式顶部真空端口 - 快速接头

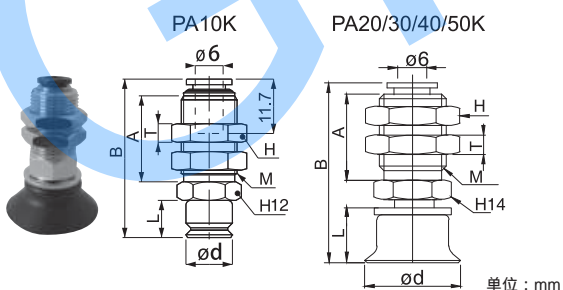

型号					参数					
代码	直径 d	类型	吸盘材质	真空接口	总高 B	M	H	T	A	L
PA 固定式 顶部真 空端口	10	K 防滑 型 吸盘	N S SE NH FS	6J	34	M12X1	14	4	18.5	8
	20				37.5	M14X1	17	4	18	10
	30				39.5	M14X1	17	4	18	12
	40				43.5	M14X1	17	4	18	16
	50				44.5	M14X1	17	4	18	17

※ 吸盘材质「N S SE NH」为畅销产品，货期短，性价比高。

其它材质与硬度也可以定做，详情请咨询本公司。

※ 此表中托架与真空接口为一体式，不可变更。

※ 托架类型请参照 P 系列吸盘和托架组合结构表。

※ 若您只需托架，请把“材质”换成“( )”就好。例：PA10K ( ) 6J



订货范例 | PA10KN6J

■ PA 固定式顶部真空端口 - 笋型接头

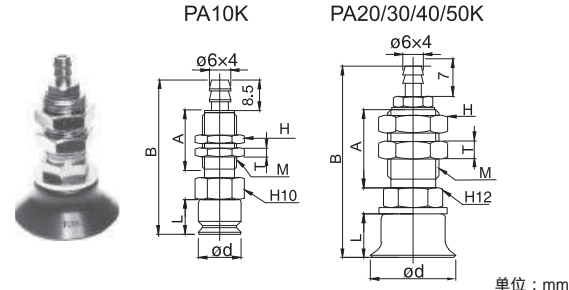

型号					参数					
代码	直径 d	类型	吸盘材质	真空接口	总高 B	M	H	T	A	L
PA 固定式 顶部真 空端口	10	K 防滑 型 吸盘	N S SE NH FS	6B	36.5	M8X0.75	10	2	15	8
	20				44	M12X1	14	4	18	10
	30				46	M12X1	14	4	18	12
	40				50	M12X1	14	4	18	16
	50				51	M12X1	14	4	18	17

※ 吸盘材质「N S SE NH」为畅销产品，货期短，性价比高。

其它材质与硬度也可以定做，详情请咨询本公司。

※ 此表中托架与真空接口为一体式，不可变更。

※ 托架类型请参照 P 系列吸盘和托架组合结构表。

※ 若您只需托架，请把“材质”换成“( )”就好。例：PA10K ( ) 6B



订货范例 | PA10KN6B

P 系列

尺寸多规格全

真空吸盘 - 防滑型 PK 组件

■ PB 固定式侧面真空端口

单位: mm

型号					参数					
代码	盘径 d	类型	吸盘材质	真空接口	总高 B	M	H	C	G	L
PB 固定式侧面真空端口	10	K 防滑型吸盘	N S SE NH FS	6J	36	M6X1	12	20	18	8
	20				38	M6X1	12	20	18	10
	30				40	M6X1	12	20	18	12
	40				44	M6X1	12	20	18	16
	50				45	M6X1	12	20	18	17

※ 吸盘材质「N S SE NH」为畅销产品, 货期短, 性价比高。其它材质与硬度也可以定做, 详情请咨询本司。

※ 此表中相同规格的真空接口可互换, 如: 6J 和 6B。

※ 托架类型请参照 P 系列吸盘和托架组合结构表。

※ 若您只需托架, 请把“材质”换成“( )”就好。例: PB10K ( ) 6J

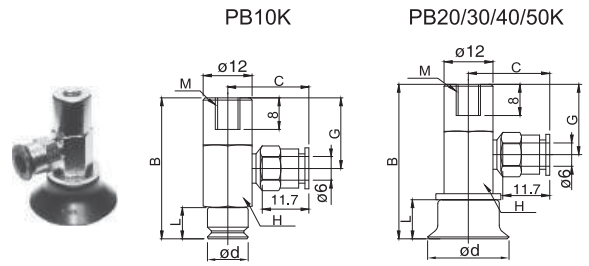

■ PC 弹簧式顶部真空端口

单位: mm

型号					参数						
代码	盘径 d	类型	吸盘材质	真空接口	总高 B	M	H	T	A	L	行程
PC 弹簧式顶部真空端口	10	K 防滑型吸盘	N S SE NH FS	6J	60	M14X1	17	4	20	8	6
	20				62	M14X1	17	4	20	10	6
	30				64	M14X1	17	4	20	12	6
	40				68	M14X1	17	4	20	16	6
	50				69	M14X1	17	4	20	17	6

※ 吸盘材质「N S SE NH」为畅销产品, 货期短, 性价比高。其它材质与硬度也可以定做, 详情请咨询本司。

※ 此表中相同规格的真空接口可互换, 如: 6J 和 6B。

※ 托架类型请参照 P 系列吸盘和托架组合结构表。

※ 若您只需托架, 请把“材质”换成“( )”就好。例: PC10K ( ) 6J

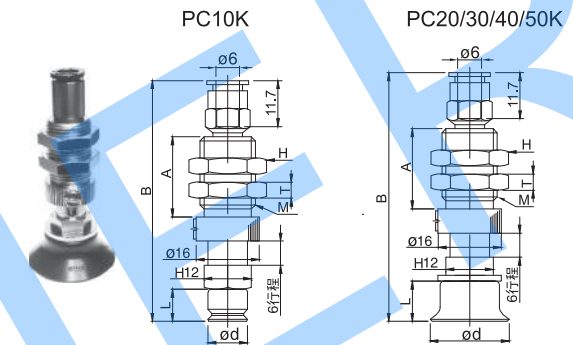

订货范例 | PC10KN6J

■ PD 弹簧式侧面真空端口

单位: mm

型号					参数								
代码	盘径 d	类型	吸盘材质	真空接口	总高 B	M	H	T	A	C	G	L	行程
PD 弹簧式侧面真空端口	10	K 防滑型吸盘	N S SE NH FS	6J	58	M14X1	17	4	20	20	18.5	8	6
	20				60	M14X1	17	4	20	20	18.5	10	6
	30				62	M14X1	17	4	20	20	18.5	12	6
	40				66	M14X1	17	4	20	20	18.5	16	6
	50				67	M14X1	17	4	20	20	18.5	17	6

※ 吸盘材质「N S SE NH」为畅销产品, 货期短, 性价比高。其它材质与硬度也可以定做, 详情请咨询本司。

※ 此表中相同规格的真空接口可互换, 如: 6J 和 6B。

※ 托架类型请参照 P 系列吸盘和托架组合结构表。

※ 若您只需托架, 请把“材质”换成“( )”就好。例: PD10K ( ) 6J

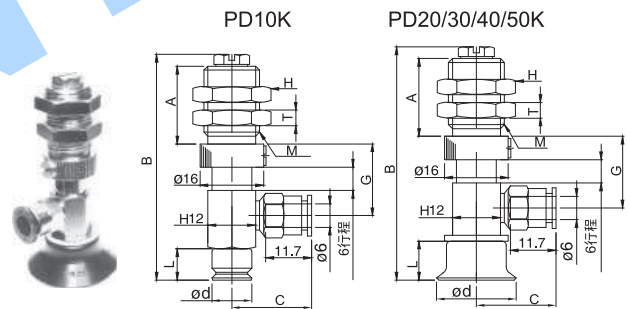

订货范例 | PD10KN6J

■ PF 弹簧式直接安装型

单位: mm

型号					参数					
代码	盘径 d	类型	吸盘材质	真空接口	总高 B	M	H	A	L	行程
PF 弹簧式直接安装型	10	K 防滑型吸盘	N S SE NH FS	-	51	M14X1	17	11.5	8	6
	20				54	M14X1	17	11.5	10	6
	30				56	M14X1	17	11.5	12	6
	40				60	M14X1	17	11.5	16	6
	50				61	M14X1	17	11.5	17	6

※ 吸盘材质「N S SE NH」为畅销产品, 货期短, 性价比高。其它材质与硬度也可以定做, 详情请咨询本司。

※ 托架类型请参照 P 系列吸盘和托架组合结构表。

※ 若您只需托架, 请把“材质”换成“( )”就好。例: PF10K ( )

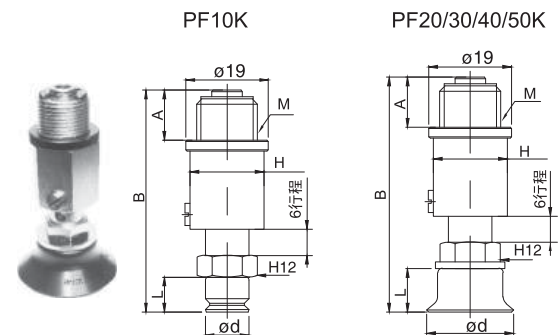

订货范例 | PF10KN